

Kanlux

**NOWY
WYMIAR
OPRAW
TYPU HIGH BAY**

**Kanlux
HB PRO
STRONG**

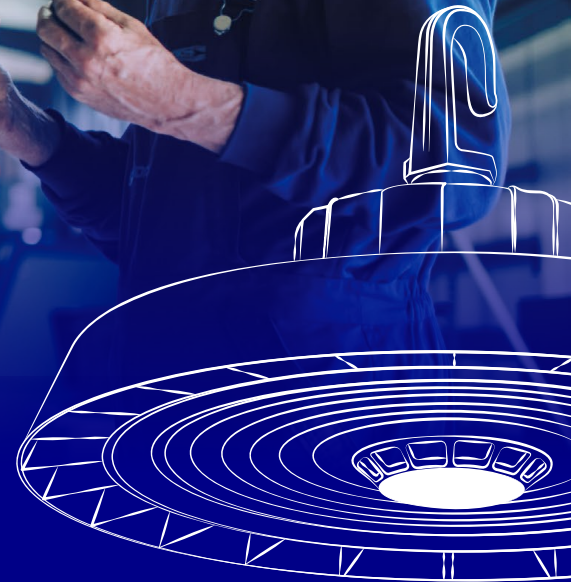

Kanlux

The icon consists of a square box containing a stylized water droplet above the text 'IP' and '65' stacked vertically.

IP
65

Kanlux HB PRO STRONG

Nowoczesna konstrukcja efektywnie ogranicza temperaturę oprawy i zapewnia

**wysoki stopień
szczelności** IP65.

The icon consists of a square box containing a hammer icon above the text 'IK' and '10' stacked vertically.

IK
10

Stopień **IK 10** uzyskujemy przy zastosowaniu siatki ochronnej (bez siatki IK08).



Kanlux

Kanlux HB PRO STRONG

up to
170
lm/W

Wysoka skuteczność
światlna, do 170lm/W.



Jakość

potwierdzona
5-letnią gwarancją.

Kanlux

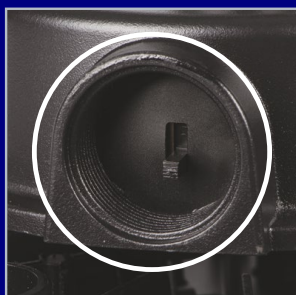

Kanlux HB PRO STRONG

SWITCH POWER

Możliwość regulacji mocy
100/75/50%.

Zasilacz 1-10V DIM

Zasilacz zainstalowany w HB PRO STRONG współpracuje ze ściemniaczami pracującymi w standardzie interfejsu 1-10V DC. Pozwala to na płynną regulację natężenia światła.

* dotyczy modeli HB PRO STRONG
o kodzie: 27158, 27159, 27165 oraz 27163

Kanlux

DALI
system

IK 10

IP 65

5+
WARRANTY
5 years

microwave
SENSOR



HB PROSTRONG 150W DALI

— 27166 —

Zasilacz komunikuje się z innymi urządzeniami wykorzystując protokół DALI (DALI2).

Oprawa nie współpracuje z systemem Switch-DIM/Touch-DIM wykorzystującym przycisk monostabilny.



HB PROSTRONG 150W SENSOR

— 27167 —

HBPHS REMOTE

— 38134 —

Do uruchomienia i prawidłowego działania urządzenia niezbędny jest pilot do zdalnego sterowania HBPHS REMOTE [38134].



Kanlux

Kanlux HB PRO STRONG funkcje pilota

ON/OFF	Manualne włączanie/wyłączanie oprawy, z pominięciem trybu detekcji ruchu.
Auto	Uruchamianie trybu detekcji ruchu (automatycznego włączania/wyłączania oprawy po wykryciu ruchu obiektu w polu detekcji).
Power	100% 80% Poziom mocy oprawy w trybie włączenia.
Stand-by dimming level	30% 20% Poziom mocy oprawy w trybie czuwania.
Hold time	Czas działania oprawy w trybie włączenia po zaniku ruchu obiektu w polu detekcji.
Stand-by period	Czas działania oprawy w trybie czuwania do momentu jej całkowitego wyłączenia. Dla ustawienia [+∞] oprawa pozostaje w trybie czuwania do momentu wykrycia ruchu obiektu w polu detekcji lub jej manualnego włączenia/wyłączenia (nie wyłącza się samoczynnie).
Daylight threshold	Próg natężenia światła w otoczeniu poniżej, którego uruchamiany jest w oprawie tryb detekcji ruchu. Dla ustawienia [OFF] tryb detekcji ruchu jest włączony permanentnie, niezależnie od poziomu natężenia światła w otoczeniu.
Sensitivity	Poziom czułości/zasięg detekcji ruchu przez oprawę.

* Pojedyncze mignięcie oprawy po naciśnięciu któregośkolwiek z klawiszy na pilocie oznacza poprawne skonfigurowanie danego ustawienia

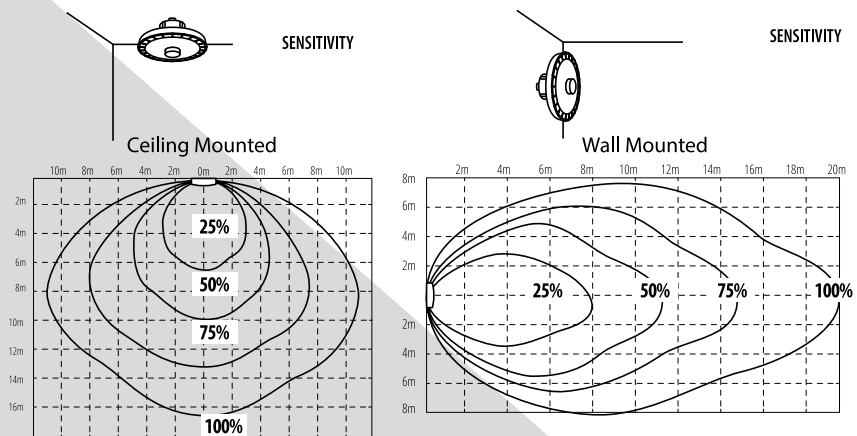

HBPHS BRACKET

— 27779 —

produkt dedykowany
dla HB PRO STRONG 150W D

*dostępność z początkiem października 2024

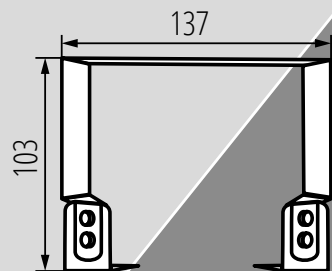

HBPHS BRACKET

— 38137 —

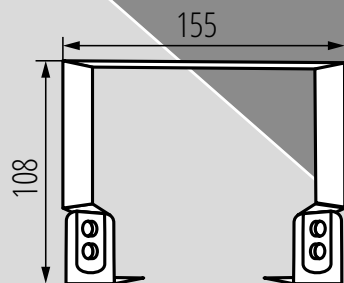

HBPHS GRID 150W

— 38135 —

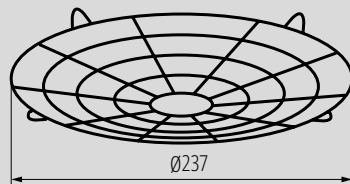

HBPHS GRID 200W

— 38136 —

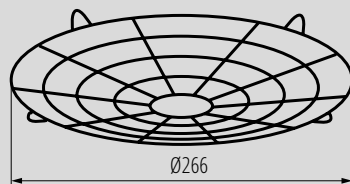

Kanlux HB PRO STRONG

Szeroka gama akcesoriów:
uchwyt ściennie-sufitowy, siatki
ochronne oraz układy optyczne
zmieniające kąt świecenia
oprawy - 60° i 120°.

HBPHS LENS 150W 120D

— 38139 —

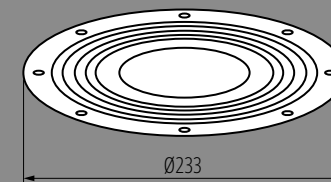

HBPHS LENS 150W 60D

— 38138 —

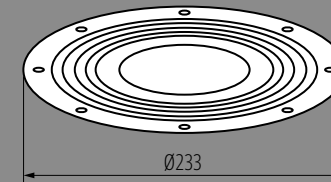

HBPHS LENS 200W 120D

— 38129 —

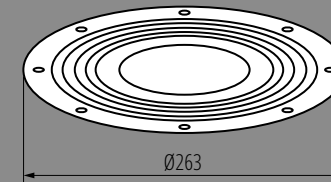

HBPHS LENS 200W 60D

— 38128 —

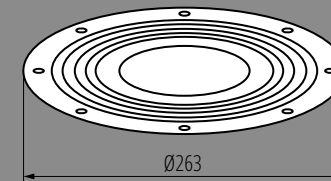



Kanlux

KanluxHBPROSTRONG

Zastosowanie oprawy:
**sale gimnastyczne,
obiekty przemysłowe,
hale magazynowe
i produkcyjne, fabryki.**

Kanlux



IK 10

IP 65

5
WARRANTY
5 years

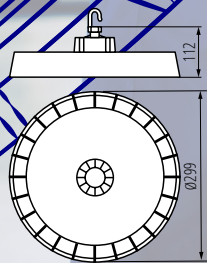

HB PRO STRONG 100W

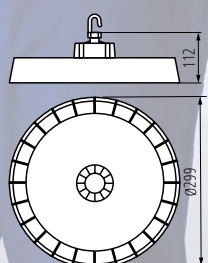

HB PRO STRONG 150W

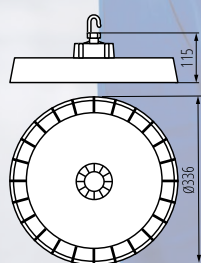

HB PRO STRONG 200W



NOWOŚĆ	27166 HB PROSTRONG 150WD	150W	25 500lm	90°
NOWOŚĆ	27167 HB PROSTRONG 150WS	150W 112,5W 75W	25 500lm 19 125lm 12 750lm	90°
	27163 HB PRO STRONG 100W-NW	100W 75W 50W	17500lm 13125lm 8750lm	90°
	27158 HB PRO STRONG 150W-NW	150W 112,5W 75W	25 500lm 19 125lm 12 750lm	90°
	27159 HB PRO STRONG 200W-NW	200W 150W 100W	34 000lm 25 500lm 17 000lm	90°
	27779 HBPHS BRACKET	Wspornik montażowy do opraw HB PRO STRONG 150W D		
	38137 HBPHS BRACKET	Wspornik montażowy do opraw HB PRO STRONG		
	38135 HBPHS GRID 150W	Siatka ochronna do oprawy HB PRO STRONG 150W		
	38136 HBPHS GRID 200W	Siatka ochronna do oprawy HB PRO STRONG 200W		
	38139 HBPHS LENS 150W 120D	Soczewka do oprawy HB PRO STRONG 150W		
	38138 HBPHS LENS 150W 60D	Soczewka do oprawy HB PRO STRONG 150W		
	38129 HBPHS LENS 200W 120D	Soczewka do oprawy HB PRO STRONG 200W		
	38128 HBPHS LENS 200W 60D	Soczewka do oprawy HB PRO STRONG 200W		

***STOPIEŃ IK10 UZYSKUJEMY PRZY ZASTOSOWANIU SIATKI OCHRONNEJ**

materiał i kolor obudowy: **stop aluminium, czarny**
materiał szyby ochronnej: **poliwęglan (PC)**
barwa światła: **biała /4000K/**
trwałość źródła światła: **50000h**

5 LAT GWARANCJI NA WARUNKACH OŚWIADCZENIA GWARANCYJNEGO DOSTĘPNEGO NA STRONIE INTERNETOWEJ